



CONSTRUCTION PROFILES

ΠΡΟΦΙΛ
ΚΑΤΑΣΚΕΥΑΣΤΙΚΟΥ
& ΒΙΟΜΗΧΑΝΙΚΟΥ
ΤΟΜΕΑ

ΣΕΙΡΑ ΠΡΟΦΙΛ

Lordos
PLASTICS

Όπου κοιτάξεις!



Εταιρικό Προφίλ	04
Προϊόντα	07
Πιστοποιητικά	15

ΠΕΡΙΕΧΟΜΕΝΑ

ΕΤΑΙΡΙΚΟ ΠΡΟΦΙΛ

Η εταιρεία Lordos United Plastics Public Ltd είναι ο κορυφαίος κατασκευαστής και προμηθευτής ολοκληρωμένων λύσεων σε προφίλ στην Κύπρο, για την οικοδομική βιομηχανία, πισίνες, γεωργία και την βιομηχανία ευρύτερα.

Η εταιρεία λειτουργεί κάτω από πιστοποιημένο σύστημα διαχείρισης ποιότητας, σύμφωνα με το πρότυπο CYS EN ISO 9001: 2015 και εφαρμόζει πιστοποιημένο σύστημα περιβαλλοντικής διαχείρισης σύμφωνα με το πρότυπο CYS EN ISO 14001: 2015

Για 60 και πλέον χρόνια, το όνομα «Lordos Plastics» παραμένει συνώνυμο με την ποιότητα των προϊόντων της. Φιλοσοφία της εταιρείας ήταν ανέκαθεν, η παραγωγή και διανομή υψηλών προδιαγραφών και ποιότητας πλαστικών ειδών, σε ελκυστικές τιμές. Έχοντας πάντα γνώμονα την κάλυψη και την άψογη εξυπηρέτηση των πελατών της, τόσο στην Κύπρο όσο και στο εξωτερικό.

Η πολύτιμη εμπειρία και τεχνογνωσία που αποκτήθηκε, μετά από αρκετές δεκαετίες παραγωγής και ερευνητικών εργασιών, καθώς και η πλήρως ανεπτυγμένη τεχνολογική υποδομή που διαθέτει αλλά και η επιμονή στην ποιότητα και την πρακτικότητα στη χρήση των προϊόντων της, επέτρεψαν στην εταιρεία να πετύχει τεράστια αύξηση και να τοποθετηθεί ως ηγέτης της αγοράς στον τομέα της παραγωγής και εμπορίας πλαστικών ειδών.

Κάθε νοικοκυριό και κάθε επιχείρηση στην Κύπρο, διαθέτει τουλάχιστον μερικά από τα 2.500 προϊόντα που παράγει και εμπορεύεται η εταιρεία. Σε κάθε κτήριο, εντός και εκτός, ακόμη και μέσα στους τοίχους και στα πατώματα, υπάρχει η Lordos Plastics!



Η εταιρεία προσφέρει στον Κύπριο καταναλωτή ένα ευρύ φάσμα προϊόντων, όπως σωλήνες και εξαρτήματα άρδευσης και ύδρευσης, αποχετεύσεων, υδραυλικών εγκαταστάσεων, ηλεκτρολογικών εγκαταστάσεων, πίεςεως, λάστιχα ποτίσματος, τσάντες και σακούλια, μπουκάλια και δοχεία, έπιπλα κήπου και βεράντας, κιβώτια, είδη οικιακής και βιομηχανικής χρήσης, είδη εύκαμπτης συσκευασίας, αναλώσιμα πλαστικά είδη μίας χρήσης, ως επίσης αλουμινόχαρτο, αντικολλητικό χαρτί και νέα σειρά σε τρόφιμα.

Με ιδιαίτερη ευαισθησία απέναντι στο περιβάλλον, η Lordos United Plastics Public Ltd επενδύει συνεχώς σε νέα μηχανήματα που αποδεδειγμένα παρουσιάζουν την λιγότερη επίδραση στο περιβάλλον. Έχει επενδύσει σε ειδικό εξοπλισμό ανακύκλωσης πλαστικών, που επιτρέπει την επαναχρησιμοποίηση των ανακυκλώσιμων υλικών, για την κατασκευή νέων πλαστικών προϊόντων. Επενδύει, επίσης σε νέες τεχνολογίες παραγωγής πλαστικών ειδών, φιλικών προς το περιβάλλον. Η Lordos Plastics, δεν έθεσε ποτέ την ποσότητα σε βάρος της ποιότητας γι' αυτό τα προϊόντα της Lordos Plastics παραμένουν η πρώτη επιλογή του κύπριου καταναλωτή.

Lordos
PLASTICS

QUALITY CONTROL
LABORATORY

PROFILES

Προφίλ

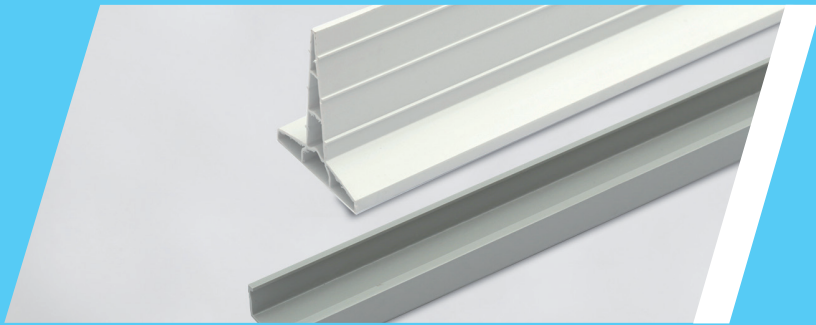

ΔΕΛΤΑ ΠΡΟΦΙΛ / DELTA PROFILE



ΚΩΔΙΚΟΣ



ΔΙΑΣΤΑΣΕΙΣ

mm

60x76



ΜΗΚΟΣ

m

4



ΣΥΣΚΕΥΑΣΙΑ

pcs

5

BARCODE

5290119072387

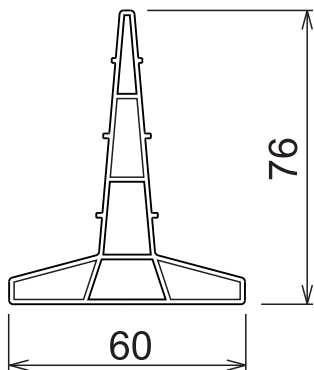

Χρήσεις:

Είναι ένα εύκολο στη χρήση του UPVC προφίλ το οποίο επιφέρει ελεγχόμενο διαχωρισμό στη συνεχή τοποθέτηση σκυροδέματος ή screed. Είναι ειδικά σχεδιασμένο να μεταφέρει το φορτίο από την μία εσωχή πάνω στην επόμενη μετακινώντας το φορτίο.

ΖΗΤΑ ΠΡΟΦΙΛ / ZETA PROFILE

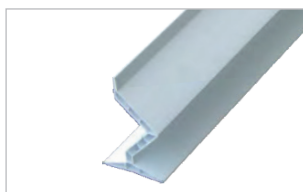

ΚΩΔΙΚΟΣ



ΔΙΑΣΤΑΣΕΙΣ

mm

50x75



ΜΗΚΟΣ

m

4



ΣΥΣΚΕΥΑΣΙΑ

pcs

5

BARCODE

-

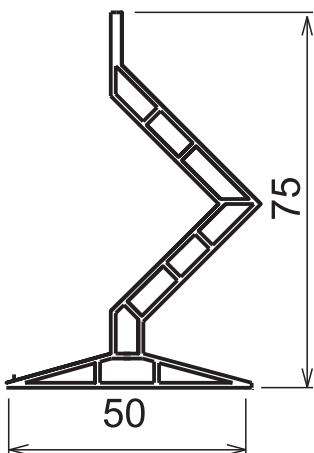

Χρήσεις:

UPVC προφίλ το οποίο επιφέρει ελεγχόμενο διαχωρισμό σε συνεχή τοποθέτηση σκυροδέματος.

ΑΡΜΟΔΗΓΟΣ / DELTA PROFILE

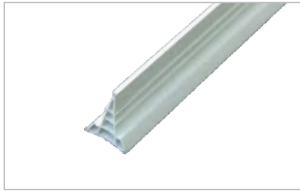

ΚΩΔΙΚΟΣ	ΔΙΑΣΤΑΣΕΙΣ mm	ΜΗΚΟΣ m	ΣΥΣΚΕΥΑΣΙΑ pcs	BARCODE
2225304001	30x40	4	10	5290119070420
2225304002	30x40	2.5	10	-

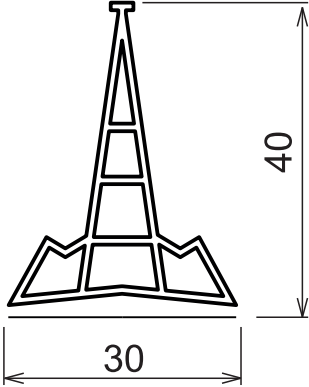

Χρήσεις:
Είναι ένα εύκολο στη χρήση του UPVC προφίλ το οποίο επιφέρει ελεγχόμενο διαχωρισμό στη συνεχή τοποθέτηση σκυροδέματος

ΤΡΙΓΩΝΟ ΜΕ ΦΤΕΡΟ / CHAMFER PROFILE WITH NAILING FLANGE



ΚΩΔΙΚΟΣ	ΔΙΑΣΤΑΣΕΙΣ mm	ΜΗΚΟΣ m	ΣΥΣΚΕΥΑΣΙΑ pcs	BARCODE
2223371002	37x19	3	20	5290119058961
2223371001	37x19	2.5	20	5290119058954

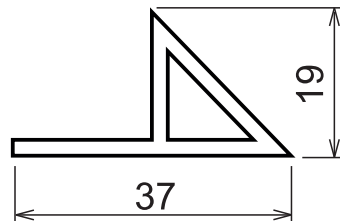

Χρήσεις:
UPVC προφίλ που χρησιμοποιείται για τον σχηματισμό κεκλιμένων γωνιών σε κολώνες και δοκούς στα καλούπια σκυροδέματος. Το κάρφωμα παρέχει εύκολη εφαρμογή στις γωνιές των καλουπιών.

ΤΡΙΓΩΝΟ ΧΩΡΙΣ ΦΤΕΡΟ / CHAMFER PROFILE



ΚΩΔΙΚΟΣ	ΔΙΑΣΤΑΣΕΙΣ mm	ΜΗΚΟΣ m	ΣΥΣΚΕΥΑΣΙΑ pcs	BARCODE
2223261002	26x14	3	20	5290119058985
2223261001	26x14	2.5	20	5290119058978

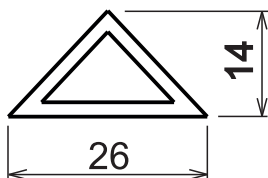

Χρήσεις:
UPVC προφίλ που χρησιμοποιείται για τον σχηματισμό κεκλιμένων γωνιών σε κολώνες και δοκούς στα καλούπια σκυροδέματος.

ΝΕΡΟΣΤΑΛΑΚΤΗΣ / WATER DRIP



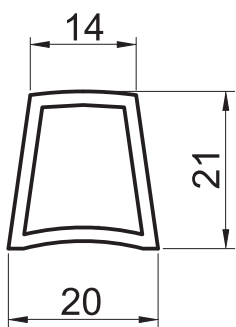

ΚΩΔΙΚΟΣ	ΔΙΑΣΤΑΣΕΙΣ mm	ΜΗΚΟΣ m	ΣΥΣΚΕΥΑΣΙΑ pcs	BARCODE
2223202001	20x21	2.5	20	5290119058411



Χρήσεις:
UPVC προφίλ που χρησιμοποιείται για το σχηματισμό σταγόνων νερού και το άδειασμα των καλουπιών του σκυροδέματος. Το άδειασμα γίνεται σε 10 έως 12 cm από την άκρη του ταβανιού της βεράντας.

ΓΩΝΙΑ ΚΕΡΑΜΙΚΟΥ / CORNER BEAD



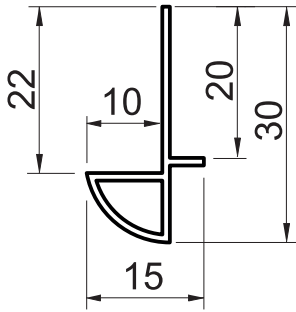

ΚΩΔΙΚΟΣ	ΧΡΩΜΑ	 ΜΗΚΟΣ	 ΣΥΣΚΕΥΑΣΙΑ	BARCODE
		m	pcs	
2222025001	ΑΣΠΡΟ	2.5	20	5290119059050
2222025002	ΜΑΥΡΟ	2.5	20	5290119058169
2222025003	ΓΚΡΙΖΟ	2.5	20	5290119064641
2222025004	ΚΑΦΕ	2.5	20	5290119064641
2222025005	ΜΠΕΖ ΑΝΟΙΧΤΟ	2.5	20	5290119071342
2222025006	ΜΠΕΖ ΣΚΟΥΡΟ	2.5	20	5290119059135

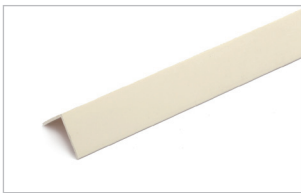

ΓΩΝΙΑ ΤΟΙΧΟΥ / CORNER PROTECTION



ΚΩΔΙΚΟΣ	 ΔΙΑΣΤΑΣΕΙΣ	ΧΡΩΜΑ	 ΜΗΚΟΣ	 ΣΥΣΚΕΥΑΣΙΑ	BARCODE
	mm		m	pcs	
2222252001	25x25	ΜΠΕΖ	2.5	20	5290119058091
2222252002	25x25	ΑΣΠΡΗ	3	20	5290119058114
2222252003	25x25	ΜΠΕΖ	2.5	20	5290119058107
2222252004	25x25	ΑΣΠΡΗ	3	20	5290119058121

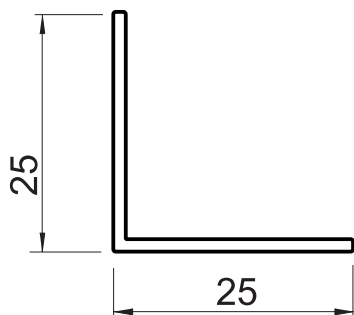

Χρήσεις:
UPVC προφίλ που τοποθετείται στις γωνιές των τοίχων και των κολόνων για την προστασία τους από ζημιές.

ΠΡΟΦΙΛ ΦΡΑΟΥΛΑΣ / STRAWBERRY PROFILE

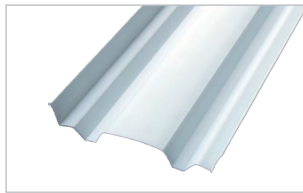

ΚΩΔΙΚΟΣ



ΜΗΚΟΣ



ΣΥΣΚΕΥΑΣΙΑ

BARCODE

m

pcs

2224500001

-

1

5290119065303

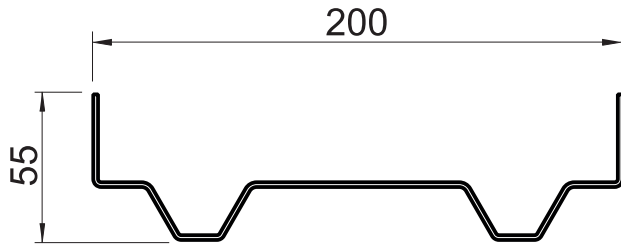

ΤΑΦ / HARD TEE PROFILE

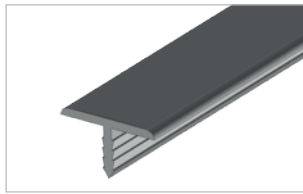

ΚΩΔΙΚΟΣ



ΔΙΑΣΤΑΣΕΙΣ



ΜΗΚΟΣ



ΣΥΣΚΕΥΑΣΙΑ

BARCODE

mm

m

pcs

2224201001

20x12

3

1

5290119058725

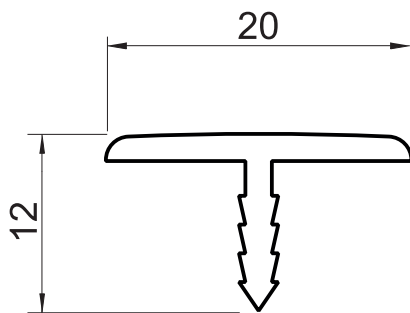

ΚΟΡΔΟΝΙ ΘΕΡΜΟΚΗΠΙΟΥ/ GREENHOUSE PROFILE

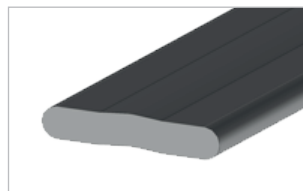

ΚΩΔΙΚΟΣ



ΜΗΚΟΣ



ΣΥΣΚΕΥΑΣΙΑ

BARCODE

m

pcs

2224213001

2.13

1

5290119058282

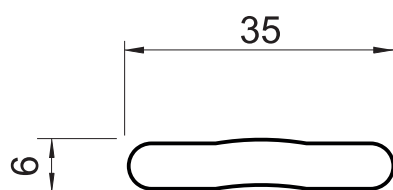

ΚΟΡΔΟΝΙ ΒΑΡΚΑΣ Νο.1 / BOAT PROFILE Νο.1

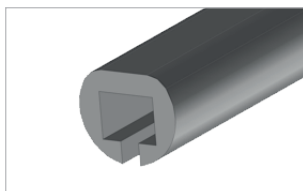

ΚΩΔΙΚΟΣ	ΔΙΑΣΤΑΣΕΙΣ mm	ΜΗΚΟΣ m	ΣΥΣΚΕΥΑΣΙΑ	BARCODE
2224282001	28x23	-	1	5290119058299

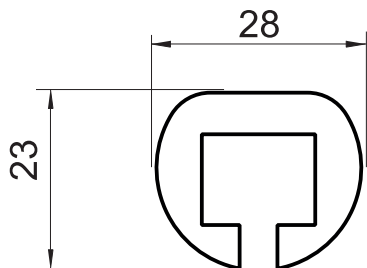

ΚΟΡΔΟΝΙ ΒΑΡΚΑΣ Νο.2 / BOAT PROFILE Νο.2

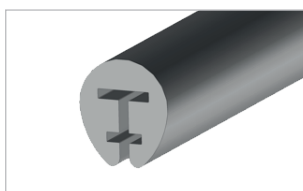

ΚΩΔΙΚΟΣ	ΔΙΑΣΤΑΣΕΙΣ mm	ΜΗΚΟΣ m	ΣΥΣΚΕΥΑΣΙΑ	BARCODE
2224333001	33x38	-	1	5290119058305

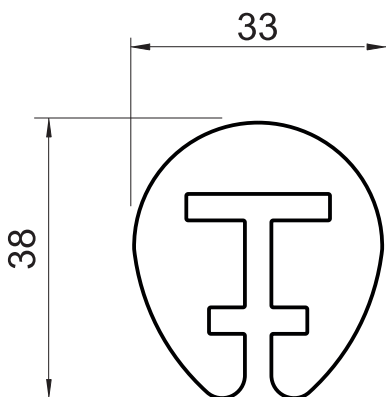



ISO 9001



ISO 14001

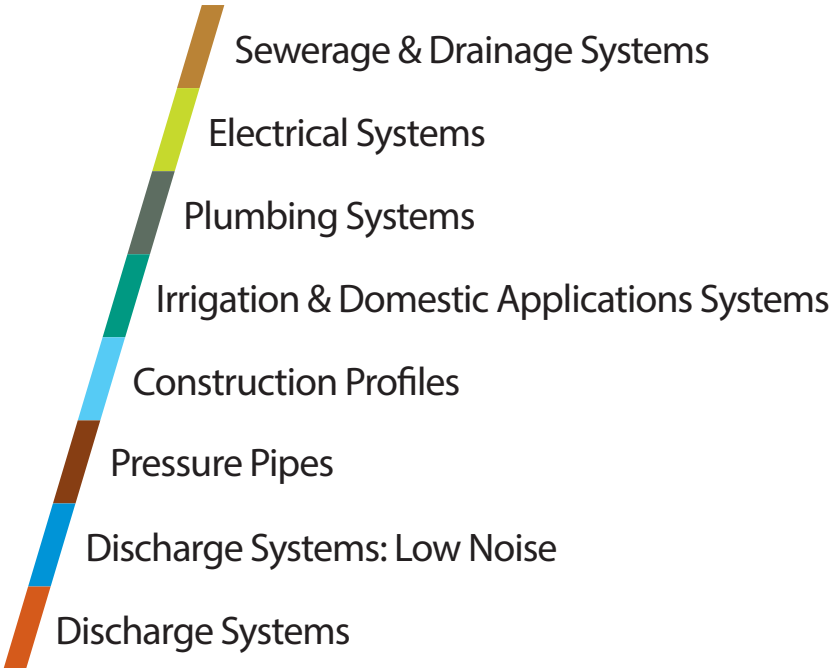

Όπου κοιτάξεις!

CUSTOMER SERVICE & SUPPORT 77 77 75 57

LORDOS UNITED PLASTICS PUBLIC LTD
ΚΕΝΤΡΙΚΑ ΓΡΑΦΕΙΑ

Οδός Επιμηθέως, Α' Βιομηχ. Περιοχή Λεμεσού, 3056 Λεμεσός, Κύπρος Ταχ. Θυρ. 51358, 3504 Λεμεσός, Κύπρος
Τηλ.: +357 25 885555 Φαξ: +357 25 885588

ΑΠΟΘΗΚΗ ΛΕΥΚΩΣΙΑΣ
Τηλ.: +357 25885555 Φαξ: +357 22 878948

email: lordos@lordosplastics.com
www.lordosplastics.com